

CAISSONS D'EXTRACTION ET D'INSUFFLATION

Série CATB ECOWATT

NOUVEAU



Les plus

- Moteur électrique haut rendement à courant continu
- Jusqu'à 40% d'économie
- Programmable débit constant ou pression constante
- Isolation renforcée 50 mm
- Très faible niveau sonore
- Filtre G4, F5 ou F7

Gamme

- 2 tailles
- Débit de 400 à 3800 m3/h
- Pression de 100 à 800 Pa

Applications

- Locaux tertiaires
- Prévu pour une installation en faux plafond dans les combles



Locaux tertiaires

ERP

Jusqu'à 40% d'économie

Caractéristiques générales

- Caisson en tôle d'acier galvanisée
- Accès au filtre par couvercle
- Piquages de raccordement circulaires avec joint Véلودuct
- Alimentation monophasée 230V 50 Hz
- Ventilateur double ouïe avec moteur intégré
- Moteur à courant continu, très haut rendement quelque soit sa vitesse de rotation

- Régulation complète permettant un fonctionnement à débit constant (jusqu'à 3 consignes de débit), pression constante ou par signal 0/10V
- Interrupteur de proximité cadenassable monté de série
- Isolation 6 faces
- Isolation renforcée acoustique et thermique en laine de roche 50 mm, densité 70 Kg/m3, revêtus d'un voile haute vitesse tissé (classement au feu A1 selon la norme EN 13 501.1 (incombustible)).



Inter de proximité monté et système de régulation câblé

Caractéristiques techniques

Référence	Code	Débit maxi (m3/h)	Ø raccord (mm)	Puissance (W)	Intensité (A)	Poids (kg)
CATB ECOWATT 30	240 231	3000	400	600	3,6	50
CATB ECOWATT 38	240 232	3800	450	960	5,6	63

Fonctionnement

Le boîtier de contrôle permet la configuration de 4 modes de fonctionnement. Dans tous les modes de fonctionnement, le ventilateur fonctionne dans le mode choisi et sur base de la consigne.

- Mode débit constant (CA)
 - L'installateur définit 3 consignes de constants rentrées manuellement avec affichage sur écran digital en temps réel.
- Mode signal 0-10V (LS)
 - La valeur de consigne de débit est fonction d'un signal 0-10V, l'installateur définit 4 valeurs rentrées manuellement avec affichage sur écran digital en temps réel.
- Mode Pression Constante calculée (CPf)
 - Le débit est automatiquement modulé afin de maintenir une valeur de pression constante calculée, mesurée sans capteur
- Mode Pression Constante par sonde (CPs)
 - Le débit est automatiquement modulé afin de maintenir une valeur de pression constante mesurée par une sonde externe

Dimensions (mm)

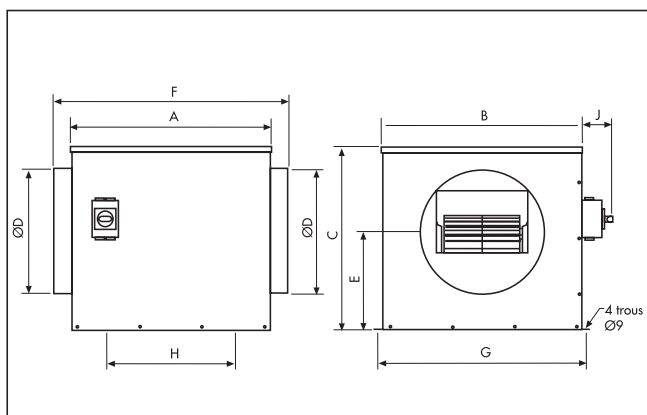

Type	A	B	C	Ø D	E	F	G	H	J
CATB ECOWATT 30	645	645	590	400	315	755	670	400	95
CATB ECOWATT 38	695	695	640	450	345	805	720	600	95

CAISSONS D'EXTRACTION ET D'INSUFFLATION

Série CATB ECOWATT

■ Courbes aérauliques et acoustiques

- Zone d'utilisation du CATB ECOWATT 30
- - - Exemple de sélection mode de fonctionnement pression constante 280 Pa
- - - Exemple de sélection mode de fonctionnement débit constant 1800 m³/h

- Zone d'utilisation du CATB ECOWATT 38
- - - Exemple de sélection mode de fonctionnement pression constante 300 Pa
- - - Exemple de sélection mode de fonctionnement débit constant 2600 m³/h

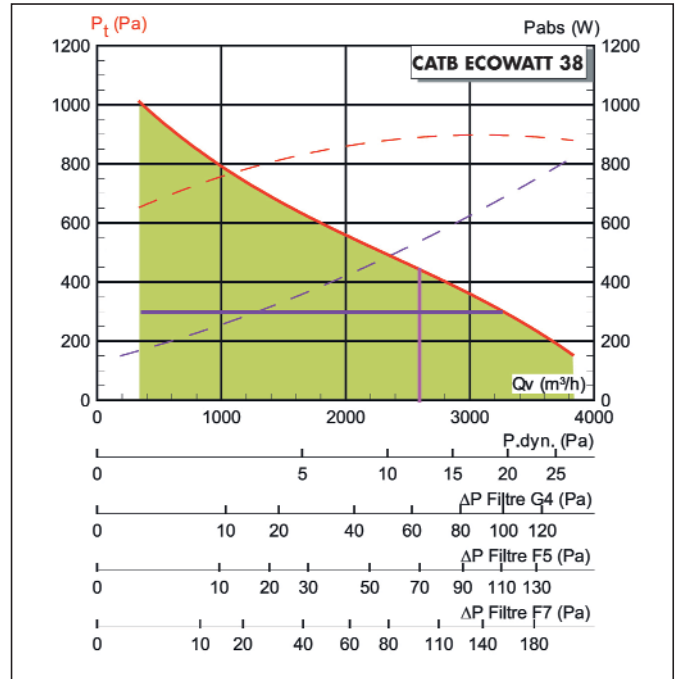
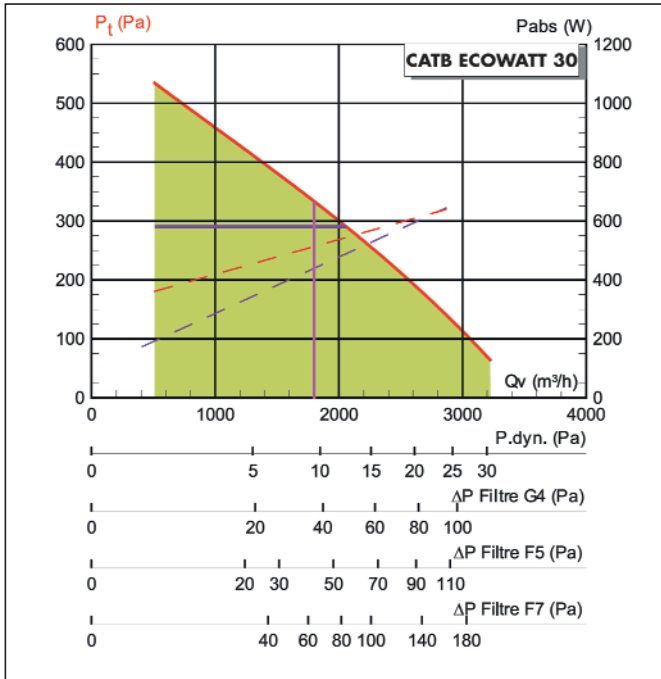

■ Courbes acoustiques

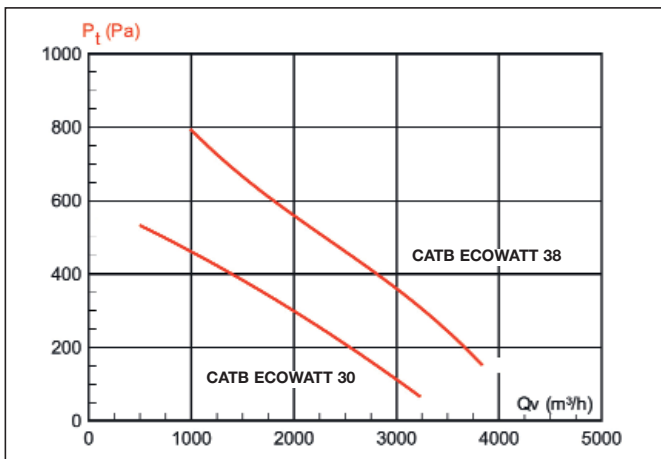

■ Accessoires spécifiques

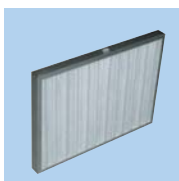

• Filtres

CATB	Référence	Code
030/038	FG4 030/038	970 112
030/038	FF5 030/038	970 117
030/038	FF7 030/038	970 122



• Sortie d'air

CATB	Référence	Code
030	APC 400	874 637
038	APC 450	875 066

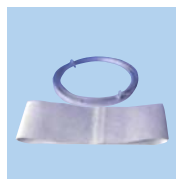

• Manchette souple

CATB	Référence	Code
030	MSF 400	975 620
038	MSF 450	975 621



• Commutateur 4 positions 0/1/2/3

CATB	Référence	Code
030/038	SELECTEUR 4 P	707 902

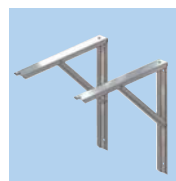

• Support pour montage mural

CATB	Référence	Code
030/038	SMM 030/038/050/060	860 862

• Câble pour commande déportée longueur 10 m

Référence	Code
Câble commande déportée	-