

AERATEURS AXIAUX **DESING** ULTRA-SILENCIEUX

Série SILENT 100 DESIGN



Texte de prescription à télécharger sur www.unelvent.com



NOUVEAU

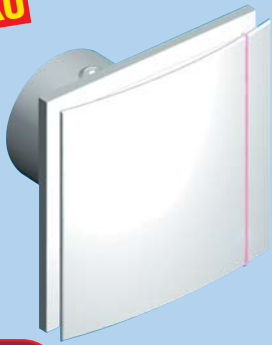

Technologie **SILENCE**

Les plus

- Très faible niveau sonore
- Très faible consommation : 8 W
- Extra-plat
- Faible profondeur
- Roulement à billes
- Clapet anti-retour
- Installation murale ou en plafond
- Passe câble avec joint caoutchouc
- Voyant de fonctionnement

ESTHETIQUE

ULTRA-SILENCIEUX
26,5 dB(A)

Applications

Le choix ciblé des options de la gamme SILENT permet des applications très variées :
Habitat : bains, douches, toilettes ...
Tertiaire : bureaux, vestiaires, WC, cabine de péage, fumeurs, bars, ateliers ...



Logement individuel



Locaux tertiaire

Caractéristiques générales

- Façade ABS
- Corps et hélice en polypropylène
- Moteur 230V-50 Hz réglable
- Protection thermique
- Température d'air maxi de l'air ambiant : 40°C

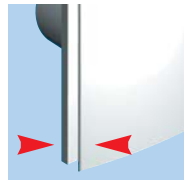

Extra-plat



Moteur sur silentbloc

Versions

CZ	Clapet anti retour
CRZ	Clapet anti retour Tempo réglable 1 à 30 mn
CHZ	Clapet anti retour Tempo réglable 1 à 30 mn Hygrostat de 60 à 90% HR

Caractéristiques techniques - Accessoires voir page 19

Référence	Code	Puissance maxi (W)	Tension (V) 50 Hz	Niveau pression sonore (dB(A))	Débit à ouïe libre (m ³ /h)	Classe d'isolation Indice de protection	Poids (kg)	Prix HT
SILENT 100 CZ DESIGN	403 500	8	230	26,5	85	II - IP 45	0,47	68,28
SILENT 100 CRZ DESIGN	403 501	8	230	26,5	85	II - IP 45	0,47	102,38
SILENT 100 CHZ DESIGN	403 502	8	230	26,5	85	II - IP 45	0,47	123,50

Dimensions (mm)

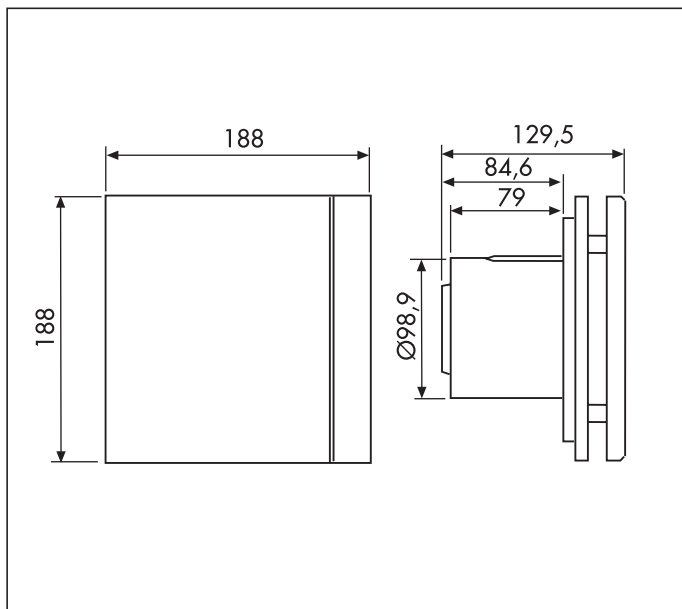

Courbe caractéristique

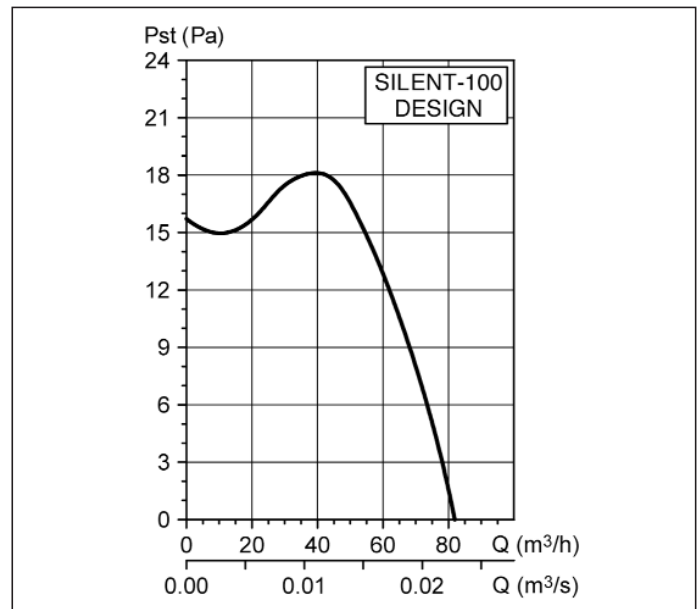

ACCESSOIRES pour Séries SILENT, DECOR, EDM, EB et SWF

■ Sélection accessoires

Type Aérateurs	Manchon de traverse murale	Conduit souple alu 3 m	Collier de serrage	Volet de surpression	Grille extérieure	Prise d'air et rejet
100	TGF 100	GSA 100	CX 125	PER 100 W / PEC 200	GR 100	
200		GSA 125	CX 125	PER 125 W	GRA 100	PAF 125
300		GSA 150	CX 215	PER 160 W	GRA 150	PAF 150
EB 100/250		GSA 100	CX 125	PER 100 W	GR 100	

■ Accessoires, codifications et prix HT

• Conduits et accessoires extra-plats *(voir page 355)*



La série TUB-PLA permet d'installer des réseaux de gaines discrets même visibles et dans des passages de dimensions réduites (doublures, faux plafonds, boisseaux ...)

- Gamme rect. 55 x 110 mm = Ø 80 et 100 mm
- Gamme rect. 55 x 220 mm = Ø 125 mm

(voir page 355)

• Conduits souples aluminium - M0 *Longueur 3m (voir page 350)*



Référence	Code	Ø (mm)	Prix HT
GSA 100	820 202	100	15,27
GSA 125	820 204	125	18,08
GSA 150	820 205	150	21,67

• Volets de surpression



Référence	Code	Ø (mm)	Prix HT
PER 100 W	870 363	100	9,27
PER 125 W	870 365	125	11,41
PER 160 W	870 366	160	13,35

• Grilles extérieures



Référence	Code	Ø (mm)	Prix HT
GR 100 PVC	870 625	100	3,23
GRA 100 ALU	870 215	125	5,50
GRA 150 ALU	870 216	150	7,31

• Manchons de traversée murale



Grille à lamelles fixes

Référence	Code	Prix HT
TGF 100	870 474	20,24

• Colliers de serrage *(voir page 343)*



Référence	Code	Ø (mm)	Prix HT
CX 125 (x2)	860 097	de 50 à 170	6,01
CX 215 (x2)	860 099	de 50 à 215	7,01

• Volet de surpression



Référence	Code	Prix HT
PEC 200 (Ø 100)	833 656	4,46

• Chapeaux de toiture *(voir page 346)*

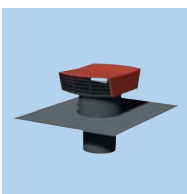

Référence	Code	Prix HT
CT 125 P tuile	870 073	63,40
CT 125 P ardoise	873 999	63,40
CT 150 P tuile	873 074	66,11
CT 125 P ardoise	874 000	66,11

• Prise et rejet d'air

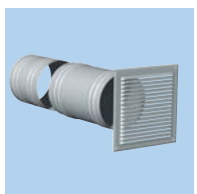

Référence	Code	Prix HT
PAF 125	875 307	27,68
PAF 150	875 308	31,77

• Chevêtre

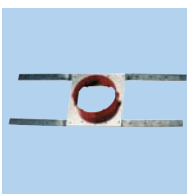

Référence	Code	Prix HT
Chevêtre 125	897 685	14,80
Chevêtre 150	897 686	22,44